



# ARROW

EXHAUST

ISTRUZIONI DI MONTAGGIO  
FITTING INSTRUCTIONS  
INSTRUCTIONS DE MONTAGE

Doc. n° 3885917

# CF MOTO

## 1000 MT-X

INSTALLAZIONE TERMINALE  
SILENCER INSTALLATION  
POSE DU SILENCIEUX

## ITA

### INFORMAZIONI PRELIMINARI PER INSTALLAZIONE, USO, GARANZIA E MANUTENZIONE.

#### LIMITAZIONI ALLA GARANZIA. ISTRUZIONI GENERALI.

- Durante e dopo l'installazione, controllare che l'impianto di scarico non vada a contatto con altri componenti sensibili alle alte temperature. Il costruttore non è responsabile per danni (inclusi danni alle persone) di qualunque genere risultanti da un uso ed installazione impropri dell'impianto di scarico.
- Dopo l'installazione si consiglia di controllare il serraggio di viti e bulloni ed il corretto allineamento dell'impianto di scarico.
- **Per il serraggio delle viti originali fare riferimento al manuale di uso e manutenzione della moto, mentre per la bulloneria fornita nel kit avvalersi dei parametri di serraggio riportati nella tabella.**
- La garanzia è limitata ai difetti riconosciuti dal servizio tecnico del costruttore, risultanti dalle normali condizioni d'uso. La garanzia esclude componenti normalmente soggetti ad usura quali (a titolo puramente indicativo) guarnizioni e materiali fonoassorbenti. La garanzia è nulla in caso di uso improprio o in competizioni, in caso di incidente o modifiche.
- Si sconsiglia in maniera assoluta di installare l'impianto di scarico su un veicolo differente da quello per il quale lo scarico è stato progettato.
- In normali condizioni di uso, l'impianto di scarico può diventare molto caldo, anche dopo lo spegnimento del motore. Prestare attenzione ed evitare il contatto con le superfici dell'impianto di scarico.
- La durata del materiale fonoassorbente interno varia a seconda dell'utilizzo dell'impianto di scarico. A titolo informativo, si consiglia di controllare lo stato del materiale fonoassorbente ogni 8000/9000 km e comunque almeno una volta all'anno e nel caso in cui si noti qualche modifica al rumore dell'impianto di scarico o cambiamenti nella colorazione del corpo esterno del silenziatore.
- Tutte le caratteristiche dei prodotti possono essere variate dall'azienda in qualsiasi momento senza alcun preavviso.

DIAMETRO VITE	COPPIA DI SERRAGGIO
M6	5,5 Nm
M6	9,5 Nm
M8	21 Nm
M10	42 Nm
M12 (lambda)	24 Nm
M18 (lambda)	28 Nm

## ENG

### PRELIMINARY INFORMATION FOR INSTALLATION, USE, WARRANTY AND MAINTENANCE

#### LIMITATIONS OF WARRANTY. GENERAL INSTRUCTIONS.

- During and after installation, be sure that the exhaust system is not touching any components sensible to high temperatures. Manufacturer is not liable for damages (including personal damage and injuries) of any kind resulting from improper use and installation of the exhaust system.
- After installation it is recommended to check all screws to be properly tightened and to check alignment of the exhaust system.
- **When tightening original screws please follow the indications given in vehicle's maintenance manual, for hardware given in the fitting kit please follow the values listed.**
- Warranty is limited to defects recognized by manufacturer's technical service and related to normal use of the exhaust system. Warranty terms exclude components subject to normal wear, like gaskets and wadding materials. Warranty is void in case of accident, modifications, improper use and competition use.
- It is strongly recommended not to install and use the exhaust system on a vehicle for which the exhaust system has not been designed for.
- In normal use condition the exhaust system can get very hot, even when the engine is switched off. be careful to avoid contact with exhaust system surfaces.
- Wadding materials durability changes depending on the kind of use of the exhaust system. Generally, and as a pure information, it is recommended to check internal wadding material every 8000/9000km and at least once a year or in case you notice a change in noise from the exhaust or a change in colour of silencer's external body surface.
- Technical characteristics and specifications of Arrow exhaust systems and related components can be subject to modifications and changes without notice.

SCREW SIZE	TIGHTENING TORQUE
M6	5,5 Nm
M6	9,5 Nm
M8	21 Nm
M10	42 Nm
M12 (lambda)	24 Nm
M18 (lambda)	28 Nm

## FRA

### AIRES POUR L'INSTALLATION, L'UTILISATION, LA GARANTIE ET L'ENTRETIEN.

#### LIMITES DE GARANTIE. ISTRUZIONI GENERALI.

- Pendant et après l'installation, assurez-vous que le système d'échappement ne touche pas les composants sensibles aux hautes températures. Le fabricant n'est pas responsable des dommages (y compris des dommages personnels et des blessures) de toute nature résultant d'une utilisation et d'une installation inappropriée du système d'échappement.
- **Après l'installation, il est recommandé de vérifier que toutes les vis sont correctement serrées et de vérifier l'alignement du système d'échappement.**
- Lors du serrage des vis d'origine, veuillez suivre les indications données dans le manuel d'entretien du véhicule.
- La garantie est limitée aux défauts reconnus par le service technique du fabricant et liés à l'utilisation normale du système d'échappement. Les termes de garantie excluent les composants soumis à une usure normale, tels que les joints d'étanchéité et les matériaux d'isolation phonique. La garantie est nulle en cas d'accident, de modification, d'utilisation inappropriée et d'utilisation de la concurrence.
- Il est fortement recommandé de ne pas installer et utiliser le système d'échappement sur un véhicule pour lequel le système d'échappement n'a pas été conçu.
- Dans des conditions normales d'utilisation, le système d'échappement peut devenir très chaud, même lorsque le moteur est éteint. Veillez à éviter tout contact avec les surfaces du système d'échappement.
- La durabilité des matériaux d'isolation phonique varie en fonction du type d'utilisation du système d'échappement. Généralement et à titre d'information simple, il est recommandé de vérifier le matériau de rembourrage interne tous les 8000/9000km et au moins une fois par an ou au cas où vous remarquerez un changement de bruit provenant de l'échappement ou un changement de couleur de la surface extérieure du silencieux.
- Les caractéristiques techniques et les spécifications des systèmes d'échappement Arrow et de leurs composants peuvent être modifiées sans préavis.

TAILLE DE LA VIS	COUPLE DE SERRAGE
M6	5,5 Nm
M6	9,5 Nm
M8	21 Nm
M10	42 Nm
M12 (lambda)	24 Nm
M18 (lambda)	28 Nm

**ITA****AVVISO  
SUI LIVELLI ACUSTICI E DI  
EMISSIONE.****AVVISO GENERALE**

I prodotti Arrow sono distribuiti in tutto il mondo tramite la rete di distributori autorizzati. La Arrow Special Parts non garantisce che i propri prodotti siano universalmente conformi alle leggi in materia di emissioni inquinanti ed acustiche e relative all'identificazione dei prodotti. Gli acquirenti si assumono la responsabilità di rispettare le leggi e di informarsi su quelle vigenti nel luogo dove intendono usare i prodotti.

**AVVISO PER GLI STATI UNITI**

Alcuni stati degli Stati Uniti e il governo federale statunitense hanno leggi specifiche che regolano l'utilizzo dell'impianto di scarico aftermarket, soprattutto perché il suo montaggio modifica, rimuove o sostituisce il catalizzatore di serie. Raccomandiamo di consultare le leggi in materia di emissioni inquinanti ed acustiche, vigenti nella zona, prima di installare un impianto di scarico aftermarket per garantire la conformità con le leggi vigenti. La Arrow Special Parts non garantisce che i propri prodotti siano universalmente conformi alle suddette leggi.

**AVVISO PER LA CALIFORNIA**

Le leggi della California proibiscono l'utilizzo di qualsiasi componente o impianto di scarico aftermarket che modifichi, rimuova o sostituisca il catalizzatore originale. L'utilizzo è consentito solo se il CARB (California Air Resources Board) ha emesso un'ordinanza esecutiva per tali componenti o impianti di scarico o se sono installati su un veicolo da corsa utilizzato in circuiti chiusi. La Arrow Special Parts non garantisce che i propri impianti di scarico facciano parte di tale ordinanza esecutiva o che siano conformi all'esenzione per veicoli da corsa. Gli acquirenti si assumono la responsabilità di rispettare le leggi e di informarsi su quelle vigenti nel luogo dove intendono usare i prodotti.

**ENG****NOTICE  
ABOUT SOUND AND  
EMISSION LEVELS.****GENERAL NOTICE**

Arrow distribute its products worldwide through the network of authorized distributors. Arrow Special Parts does not guarantee that its products are universally compliant with laws on polluting and noise emissions and relating to product identification. Buyers are responsible for complying with the laws and informing themselves about those in force in the place where they intend to use the products.

**NOTICE FOR THE UNITED STATES**

Some states in the United States and the US federal government have specific laws governing the use of the aftermarket exhaust system, especially when its assembly modifies, removes or replaces the stock catalyst. We recommend that you consult the laws regarding pollutant and noise emissions in force in the area before installing an aftermarket exhaust system to ensure compliance with the laws in force. Arrow Special Parts does not warrant that its products are universally compliant with these laws.

**CALIFORNIA NOTICE**

California law prohibits the use of any aftermarket component or exhaust system that modifies, removes or replaces the original catalyst. Use is permitted only if the CARB (California Air Resources Board) has issued an executive order for such components or exhaust systems or if they are installed on a racing vehicle used in closed circuits. Arrow Special Parts does not warrant that its exhaust systems are part of this executive order or that they comply with the racing vehicle exemption. Buyers are responsible for complying with the laws and informing themselves about those in force in the place where they intend to use the products.

**FRA****MISE EN GARDE  
CONCERNANT LES NIVEAUX  
DE SON ET D'ÉMISSION.****MISE EN GARDE GÉNÉRALE**

Arrow distribue ses produits dans le monde entier via le réseau de distributeurs agréés. Arrow Special Parts ne garantit pas que ses produits soient universellement conformes aux lois sur les émissions polluantes et sonores et relatives à l'identification des produits. L'acheteur est tenu de se conformer aux lois et de s'informer de celles en vigueur dans le lieu où il entend utiliser les produits.

**MISE EN GARDE POUR LES ÉTATS-UNIS**

Certains États des États-Unis et le gouvernement fédéral américain ont des lois spécifiques régissant l'utilisation du système d'échappement du marché secondaire, en particulier lorsque son assemblage modifie, supprime ou remplace le catalyseur d'origine. Nous vous recommandons de consulter les lois concernant les émissions polluantes et sonores en vigueur dans la région avant d'installer un système d'échappement de rechange pour assurer le respect des lois en vigueur. Arrow Special Parts ne garantit pas que ses produits sont universellement conformes à ces lois.

**MISE EN GARDE POUR LA CALIFORNIE**

La loi californienne interdit l'utilisation de tout composant ou système d'échappement adaptable qui modifie, supprime ou remplace le catalyseur d'origine. L'utilisation n'est autorisée que si le CARB (California Air Resources Board) a émis un décret pour de tels composants ou systèmes d'échappement ou s'ils sont installés sur un véhicule de course utilisé dans des circuits fermés. Arrow Special Parts ne garantit pas que ses systèmes d'échappement font partie de ce décret ou qu'ils sont conformes à l'exemption des véhicules de course. L'acheteur est tenu de se conformer aux lois et de s'informer de celles en vigueur dans le lieu où il entend utiliser les produits.

The logo features the word "ARROW" in a large, bold, black, sans-serif font. The letter "A" is stylized with a white arrowhead pointing to the left, and a white arrow shaft extending from the top of the "A" through the "R" and "O".

# # 1

**ITA**

Togliere la sella

**ENG**

Remove the seat

**FRA**

Retirer la selle



# # 2

**ITA**

Scollegare il connettore sottosella

**ENG**

Disconnect the connector situated under the seat

**FRA**

Débrancher le connecteur sous la selle



# # 3

**ITA**

Togliere il pin

**ENG**

Remove the pin

**FRA**

Déposer le rivet



## # 4

**ITA**

Rimuovere la protezione destra per rendere agevole lo smontaggio del silenziatore

**ENG**

Remove the right guard to facilitate the silencer removal

**FRA**

Déposer la protection droite pour faciliter le démontage du silencieux

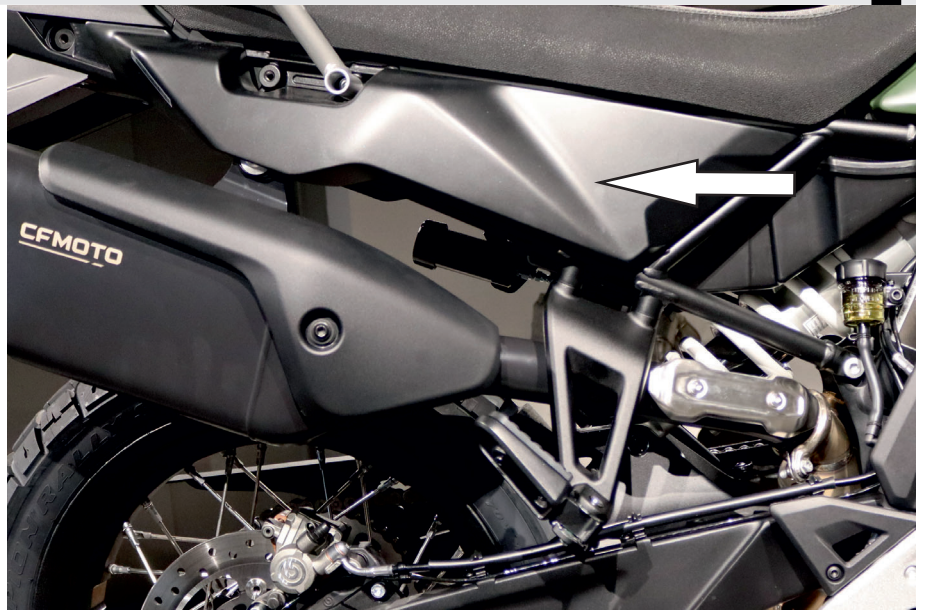

## # 5

**ITA**

Svitare il silenziatore

**ENG**

Unscrew the silencer

**FRA**

Dévisser le silencieux



## # 6

**ITA**

Svitare la fascetta e rimuovere il silenziatore

**ENG**

Unscrew the clamp and remove the silencer

**FRA**

Dévisser le collier et déposer le silencieux

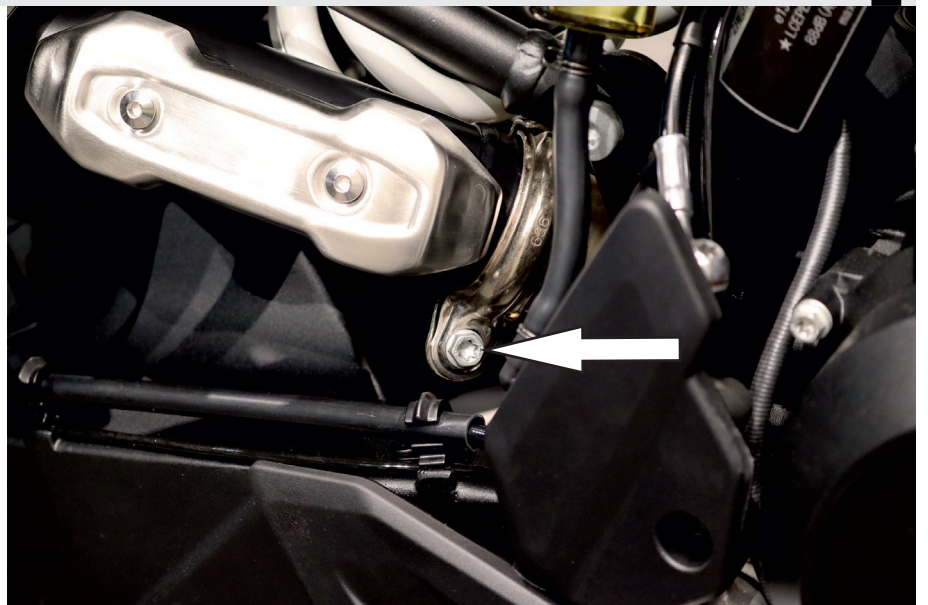

## # 7

**ITA**

Svitare le viti indicate (5)

**ENG**

Remove the indicated screws (5)

**FRA**

Dévisser les vis indiquées (5)

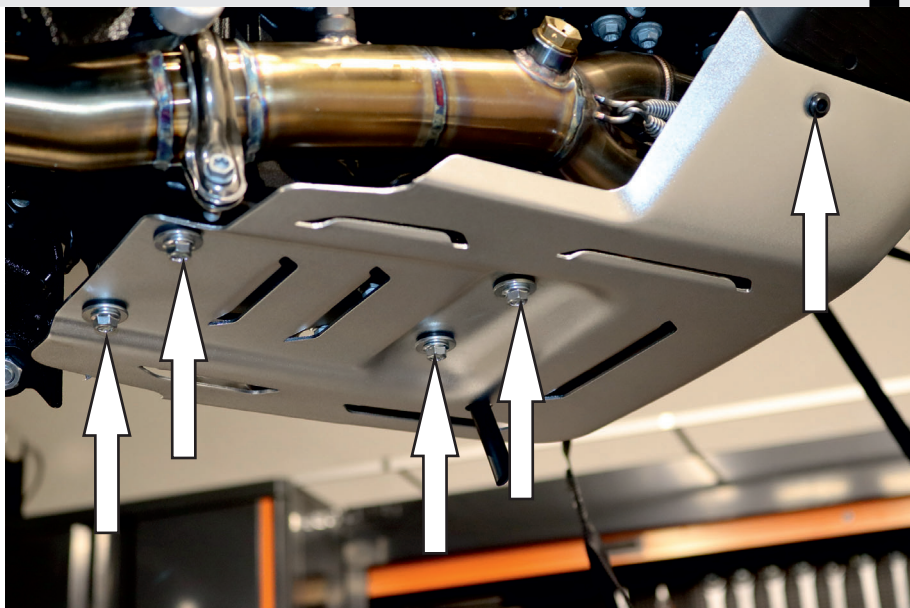

## # 8

**ITA**

Svitare le viti indicate (1)

**ENG**

Remove the indicated screw (1)

**FRA**

Dévisser la vis indiquée (1)



## # 9

**ITA**

Svitare le viti indicate (6) e rimuovere il para-motore

**ENG**

Remove the indicated screw (6) and then remove the skid plate

**FRA**

Dévisser les vis indiquées (6) et déposer le sabot moteur

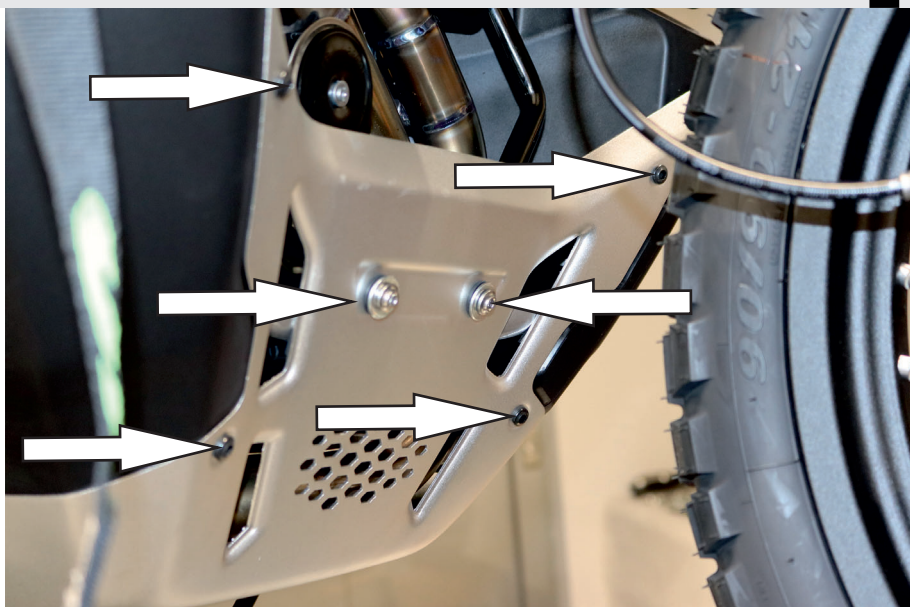

## # 10

**ITA**

Svitare la sonda lambda

**ENG**

Unplug the oxygen sensor

**FRA**

Dévisser la sonde lambda

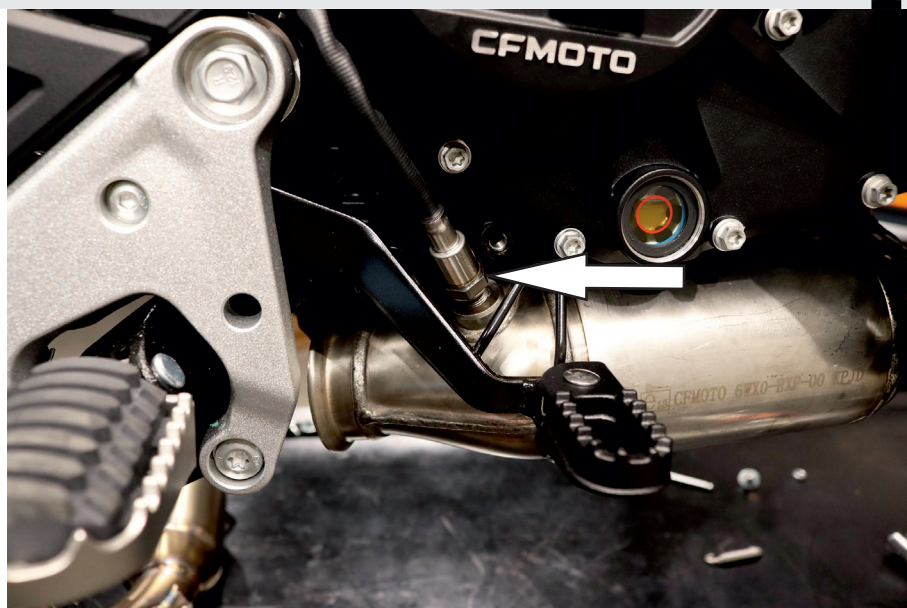

## # 11

**ITA**

Svitare la vite del sistema catalizzato centrale lato Sx moto

**ENG**

Unscrew the central catalytic converter bolt, on the right side of the motorcycle

**FRA**

Dévisser la vis du catalyseur central, du côté gauche de la moto

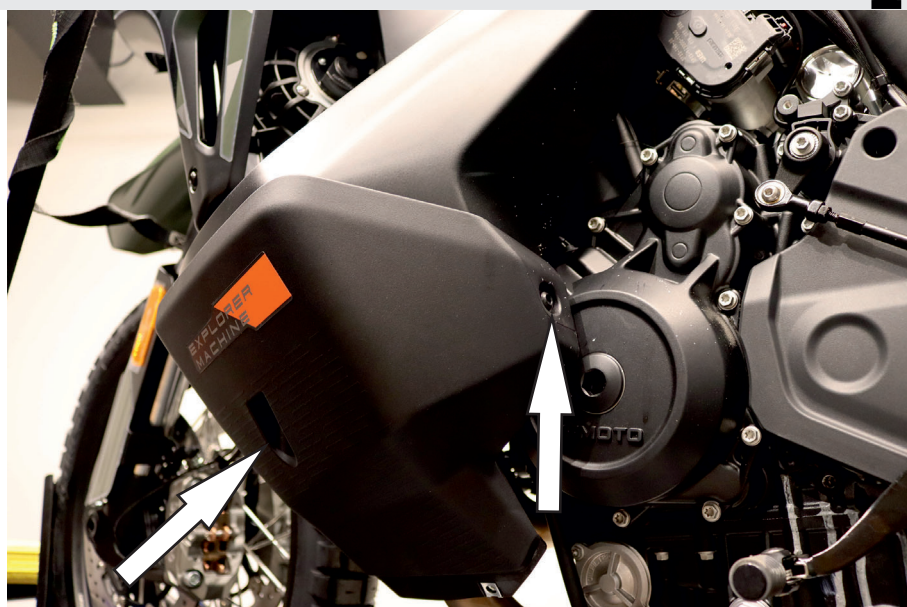

## # 12

**ITA**

Svitare le viti (2) e rimuovere la protezione laterale

**ENG**

Unscrew the bolts (2) and remove the lateral guard

**FRA**

Desserer les vis (2) et déposer la protection latérale

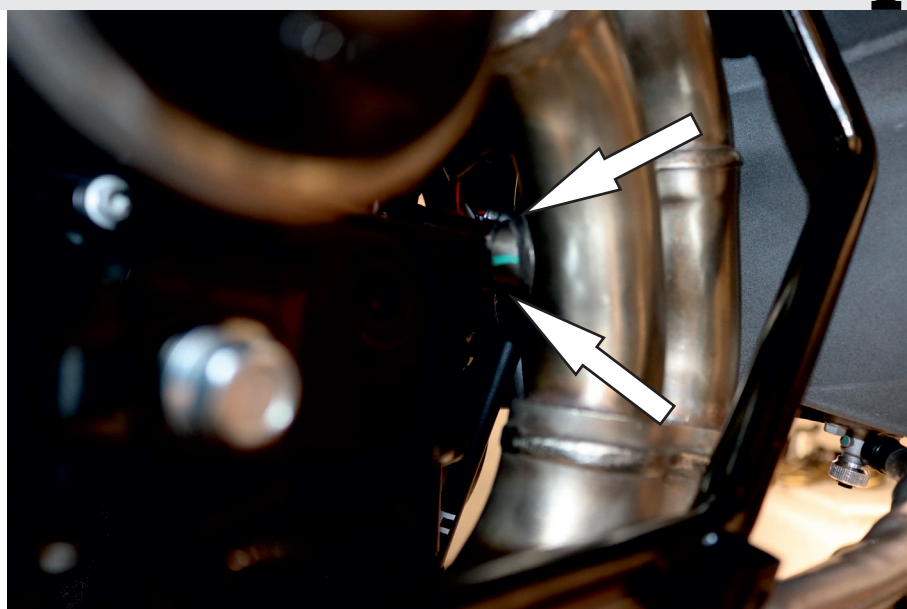

## # 13

**ITA**

Controllare che la guarnizione e la boccia tornitiana siano inserite nelle sedi

**ENG**

Check that the gasket and the turned bushing are in their seats

**FRA**

Vérifier que le joint et la bague usinée sont dans leurs logements

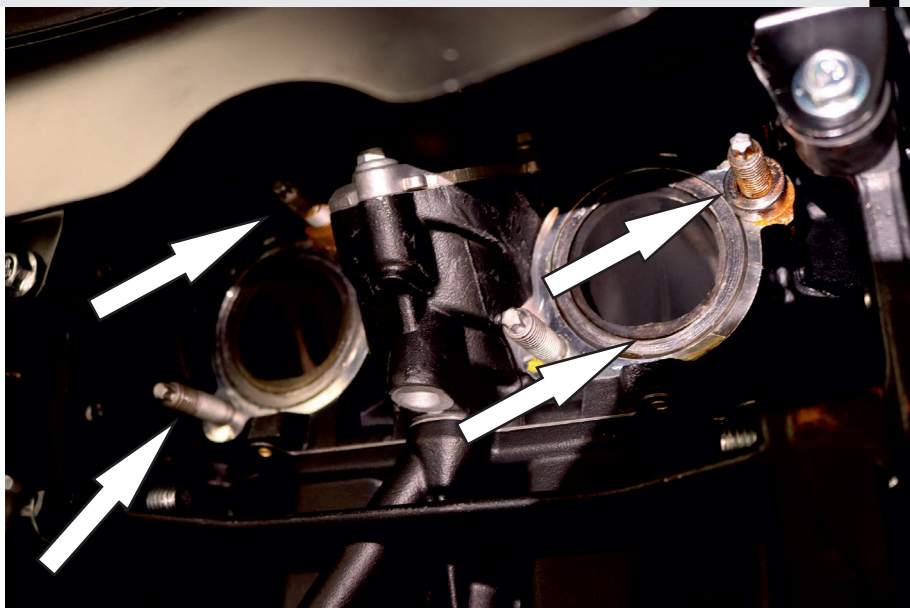

## # 14

**ITA**

Innestare il collettore 2, avvitare la sonda lambda e avvitare i bulloni al prigioniero

**ENG**

Insert the header 2 and screw on the oxygen sensor. Then, secure the bolts to the stud

**FRA**

Emboîter le collecteur 2 et brancher la sonde lambda. Ensuite visser les boulons au goujon

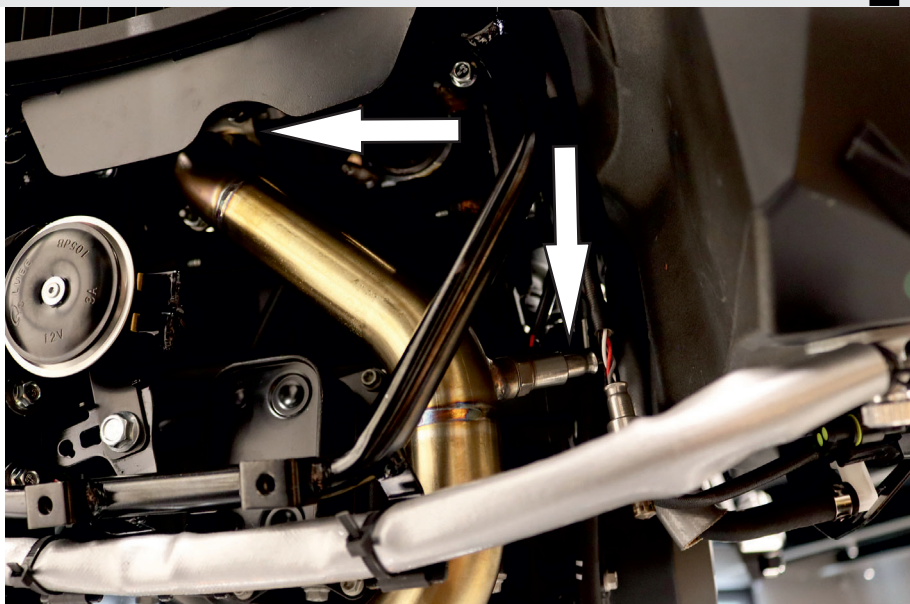

## # 15

**ITA**

Innestare il collettore 1, avvitare la sonda lambda e avvitare i bulloni al prigioniero

**ENG**

Insert the header 1 and screw on the oxygen sensor. Then, secure the bolts to the stud

**FRA**

Emboîter le collecteur 1 et brancher la sonde lambda. Ensuite visser les boulons au goujon



## # 16

**ITA**

Rimuovere boccole e silent block: non usati per dekat arrow

**ENG**

Remove the bushings and the silent blocks. Not used for the Arrow dekat

**FRA**

Retirer les bagues et les silent blocks. Pas utilisés pour le dekat Arrow

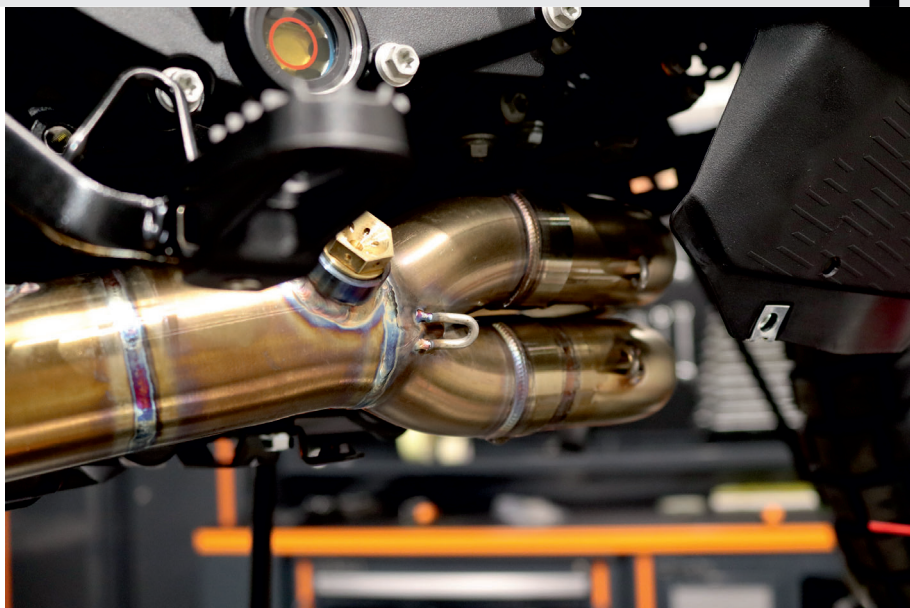

## # 17

**ITA**

Innestare il silenziatore originale

**ENG**

Insert the original silencer

**FRA**

Emboîter le silencieux d'origin

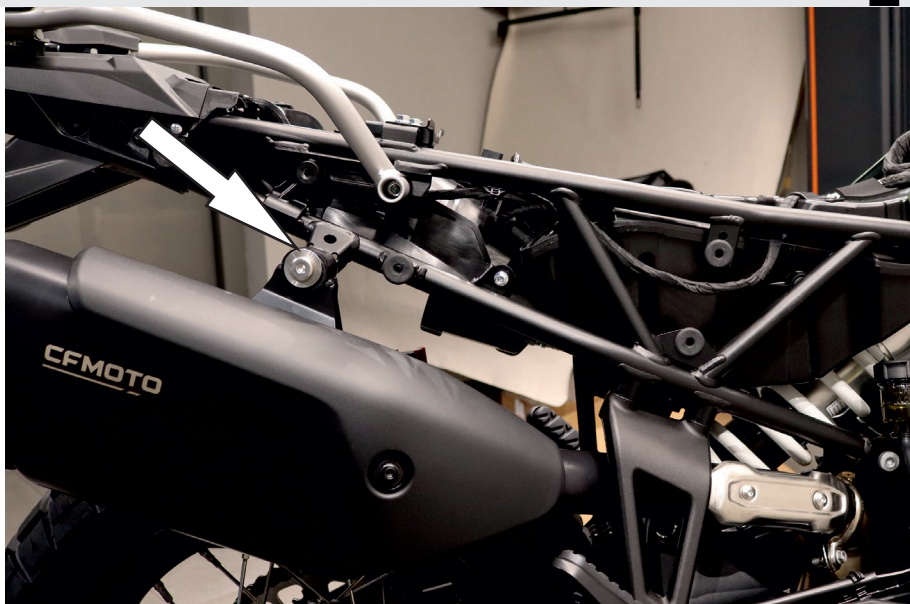

## # 18

**ITA**

Posizionare e stringere la fascetta originale

**ENG**

Place and tighten the original clamp

**FRA**

Placer et serrer le collier d'origine



## # 19

**ITA**

Tirare le molle del raccordo 2:1 e serrare tutte le viti precedentemente avvitate

**ENG**

Hook the springs of the 2:1 link pipe and screw on all the bolts previously tightened

**FRA**

Tendre les ressorts du raccord 2:1 et serrer toutes les vis précédemment vissées

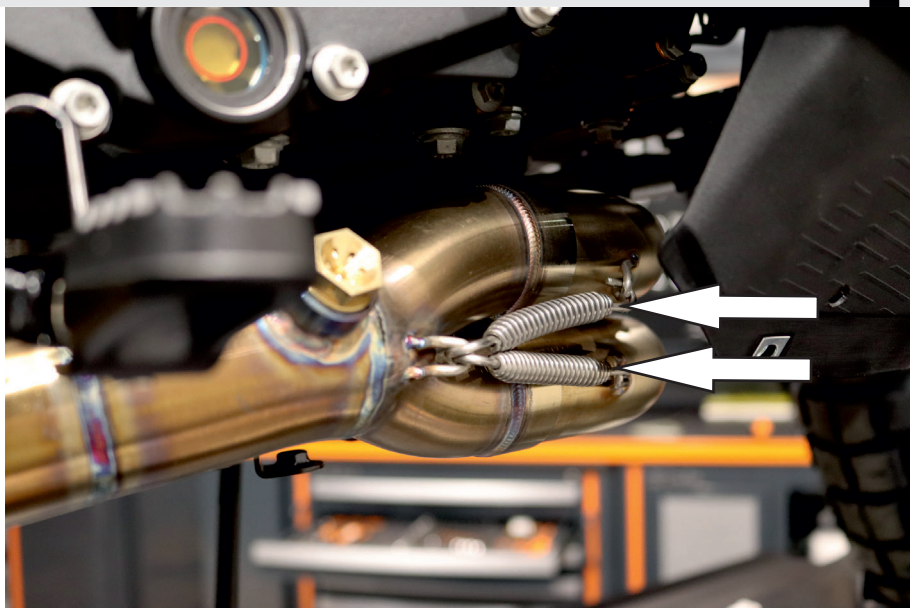

## # 20

**ITA**

Inserire il pin e ricollegare il connettore della sella

**ENG**

Insert the pin and reconnect the seat connector

**FRA**

Insérer le rivet et rebrancher le connecteur de la selle



## # 21

**ITA**

Inserire il pin

**ENG**

Insert the pin

**FRA**

Insérer le rivet



## # 22

**ITA**

Montare la sella

**ENG**

Install the seat

**FRA**

Monter la selle



## # 23

**ITA**

Rimontare la protezione laterale

**ENG**

Reinstall the lateral guard

**FRA**

Remonter la protection latérale

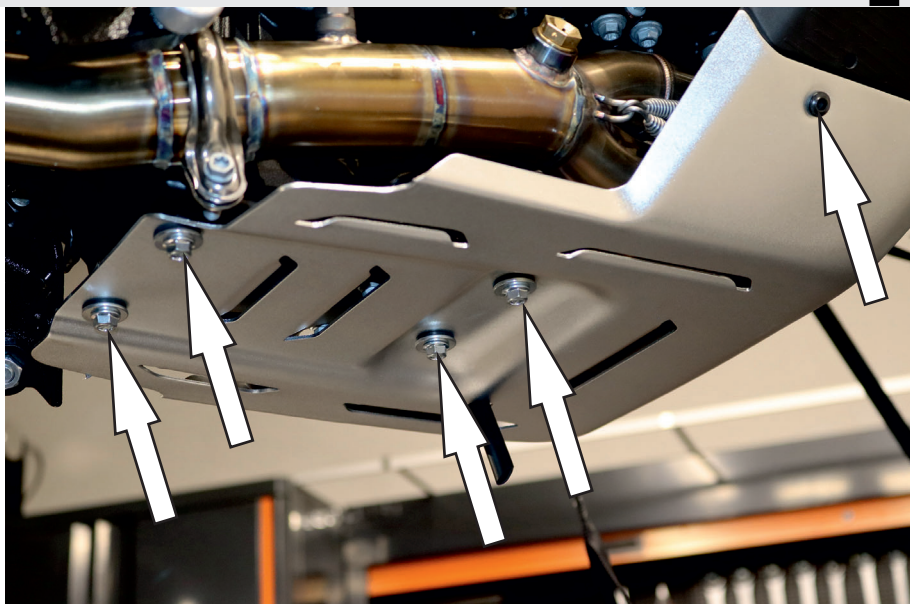

## # 24

**ITA**

Montare la protezione para motore avvitando le viti indicate

**ENG**

Install the skid plate by tightening on the indicated screws

**FRA**

Monter le sabot moteur en serrant les vis indiquées



## # 25

### ITA

Montare la protezione para motore avvitando le viti indicate

### ENG

Install the skid plate by tightening on the indicated screws

### FRA

Monter le sabot moteur en serrant les vis indiquées

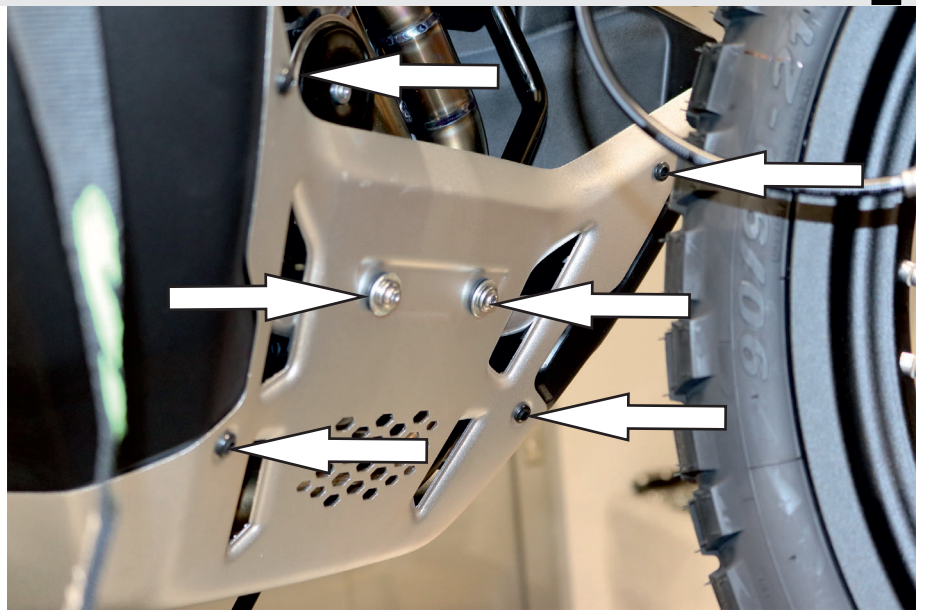

# ARROW

EXHAUST



**ARROW SPECIAL PARTS S.P.A.**

Via Citernese 128/130

06016 San Giustino (PG) - ITALY

Tel. +39.075.861.811 - Fax +39.075.861.81.37

[www.arrow.it](http://www.arrow.it) - [info@arrow.it](mailto:info@arrow.it)

