

Número de artículo: **MSS.22.995.10000/B**Revisión: **00** · Fecha: **01 - 2023****Protector de motor** ~ 1.5 h.FÁCIL     COMPLICADO

**ESPAÑOL** · Gracias por elegir este producto de primera calidad de SW-MOTECH. Visite nuestra tienda online para obtener más información (p. ej., sobre el uso de los modelos). Desde esa página podrá descargar los documentos que necesite (por ejemplo, la homologación nacional de tipo).

Para evitar lesiones y daños, asegúrese de leer y comprender todas las instrucciones, advertencias de seguridad y precauciones de este manual antes de montar y utilizar el producto. Guarde estas instrucciones de montaje como referencia.

Este producto ha sido desarrollado para vehículos en condiciones de fábrica. No se garantiza la compatibilidad con los accesorios originales o de otros fabricantes.

Estas instrucciones de montaje se han redactado de acuerdo con nuestros conocimientos actuales. No hay reclamaciones legales de corrección. Salvo errores y omisiones. Nos reservamos el derecho a realizar cambios técnicos y de diseño. Los derechos de autor pertenecen a SW-MOTECH.

**SÍMBOLO DE ADVERTENCIA DE SEGURIDAD**

 Este símbolo de advertencia se utiliza en estas instrucciones de montaje para advertir de peligros mortales, lesiones u otros riesgos. Las palabras **PELIGRO**, **ATENCIÓN** o **PRECAUCIÓN** se utilizan con este símbolo de advertencia para transmitir importantes avisos de seguridad e información relacionada con el montaje y uso de este producto. Estas palabras, junto con el símbolo de advertencia de seguridad, significan:

 **PELIGRO:** Indica una situación de peligro que, si no se evita, provoca lesiones graves o incluso la muerte.

 **ATENCIÓN:** Indica una situación de peligro que, si no se evita, puede provocar lesiones graves o incluso la muerte.

 **PRECAUCIÓN:** Indica una situación de peligro que, si no se evita, puede provocar lesiones leves o de gravedad media.

 **NOTA:** Información importante, pero que no está relacionada con un riesgo de lesiones o muerte (solo daños materiales).

**INDICACIONES GENERALES**

 **ATENCIÓN:** El montaje y/o mantenimiento de este producto requiere conocimientos técnicos avanzados, las herramientas apropiadas, un buen manejo de dichas herramientas y conocer las especificaciones de los pares de apriete. Por su propia seguridad, SW-MOTECH recomienda que el montaje y/o el mantenimiento los realice un taller de motocicletas cualificado y certificado.

 **ATENCIÓN:** Si elige ensamblar este producto usted mismo, antes de montarlo y usarlo, lea las instrucciones de montaje detenidamente y en su totalidad, y siga todas las indicaciones para evitar lesiones graves o mortales. Cuando monte y utilice el producto, tenga también en cuenta toda la información relevante que figure en el manual del vehículo. **SI NO ENTIENDE ALGUNA PARTE DE ESTAS INSTRUCCIONES DE MONTAJE O NECESITA ALGUNA ACLARACIÓN, NO INTENTE INSTALAR ESTE PRODUCTO SIN CONSULTAR A SW-MOTECH PARA OBTENER AYUDA.**

**PREPARACIÓN:** Lea atentamente las instrucciones de montaje y asegúrese de que todas las piezas de la lista de piezas están presentes.

 **PRECAUCIÓN:** Asegúrese de que su vehículo esté estacionado de manera segura. Apague el motor y retire la llave de encendido. Deje que el motor o el escape se enfrien si es necesario. Desconecte la batería cuando trabaje en el sistema eléctrico. Utilice únicamente las herramientas adecuadas y use siempre gafas de seguridad y guantes al realizar el montaje y las tareas de mantenimiento. Pida a otra persona que le ayude con el montaje y el mantenimiento.

**MONTAJE:** Todas las piezas y conexiones retiradas del vehículo deben ser reinstaladas de acuerdo con las especificaciones del fabricante del vehículo o sustituidas por piezas y herrajes suministrados por SW-MOTECH.

 **ATENCIÓN:** Asegure todas las roscas con fijador de roscas líquido de resistencia media, a menos que se especifique lo contrario.

 **PELIGRO:** Los pares de apriete no definidos por SW-MOTECH deben obtenerse del fabricante del vehículo o de un taller de motocicletas certificado.

**COMPROBACIÓN FUNCIONAL:** Después del montaje, asegúrese de que no haya piezas móviles bloqueadas y de que no se altere el funcionamiento del vehículo. Los cables y tubos no deben rozarse ni quedar pinzados.

 **ATENCIÓN:** Realice una comprobación exhaustiva del funcionamiento antes de iniciar la marcha. Tras los primeros 50 km y, después, con regularidad, compruebe el par de apriete de todas las conexiones y que el producto está firmemente sujeto. Los accesorios instalados pueden cambiar el comportamiento de conducción y la estabilidad del vehículo.



SW-MOTECH GmbH & Co. KG  
Ernteweg 7-10  
35282 Rauschenberg  
Alemania



[info@sw-motech.com](mailto:info@sw-motech.com)  
[www.sw-motech.com](http://www.sw-motech.com)



Preste atención a los símbolos que figuran en la sección de MONTAJE y su significado. Cuando, en la sección de MONTAJE, aparecen las siglas OEM, se deberán seguir y aplicar las especificaciones del fabricante del vehículo.



Si tiene alguna pregunta, nuestro servicio de atención al cliente y nuestros distribuidores estarán encantados de prestarle ayuda. Encontrará nuestro número de teléfono y una lista de nuestros distribuidores en nuestra tienda online:

[www.sw-motech.com](http://www.sw-motech.com)



**Respete la información del par de apriete:** Indica el par de apriete de una pieza especificada por SW-MOTECH o el fabricante del vehículo (OEM).



**No usar fijador de roscas:** Indica que no es necesario usar fijador de roscas líquido en este punto.



**Usar fijador de roscas:** Indica que una rosca debe recubrirse con fijador de roscas líquido. H (HIGH): resistencia alta; M (MEDIUM): resistencia media; L (LOW): resistencia baja.

LISTA DE PIEZAS - LEE Y CONSERVA LAS INSTRUCCIONES DE MONTAJE!

<p><b>4</b></p> <p><b>1</b></p>  <p>MSS.22.995.900.01.02</p> <p> 1/1</p>	<p><b>2</b></p>  <p>GT.0120.0100.0088.0040</p> <p> 5/5</p>	<p><b>3</b></p>  <p>Ø 10 / ø 8,4 / h 8,8 DB.ST.100.084.088.01</p> <p> 5/5</p>			
<p><b>5</b></p> <p><b>4</b></p>  <p>MSS.22.995.005.11</p> <p> 1/1</p>	<p><b>5</b></p>  <p>MSS.22.995.003.11</p> <p> 1/1</p>	<p><b>6</b></p>  <p>M12 x 335; DIN 6921 SC.ST.12.335.01.6921F.109</p> <p> 1/1</p>	<p><b>7</b></p>  <p>Ø 20 / ø 12,5 / h 45 DB.ST.200.125.045.01</p> <p> 2/2</p>	<p><b>8</b></p>  <p>Ø 20 / ø 12,5 / h 5 DB.00.200.125.005.01</p> <p> 1/1</p>	
<p><b>6</b></p> <p><b>9</b></p>  <p>MSS.22.995.004.11</p> <p> 1/1</p>	<p><b>10</b></p>  <p>M12 x 40; DIN 912 SC.ST.12.040.01.912.088</p> <p> 1/1</p>	<p><b>11</b></p>  <p>M12 x 50; DIN 912 SC.ST.12.050.01.912.088</p> <p> 1/1</p>	<p><b>12</b></p>  <p>Ø 13; DIN 125 US.ST.130.01.125</p> <p> 1/1</p>	<p><b>13</b></p>  <p>Ø 25 / ø 12,5 / h 5,5 DB.ST.250.125.0055.01</p> <p> 1/1</p>	<p><b>14</b></p>  <p>M12; DIN 6927 MU.ST.12.02.6927.08</p> <p> 1/1</p>
<p><b>15</b></p>  <p>M5 x 14; DIN 912 SC.ST.05.014.02.912.088</p> <p> 2/2</p>	<p><b>16</b></p>  <p>Ø 5,3; DIN 9021 US.ST.053.02.9021</p> <p> 2/2</p>	<p><b>17</b></p>  <p>MSS.22.995.002.11</p> <p> 1/1</p>	<p><b>18</b></p>  <p>M6 x 16; DIN 933 SC.ST.06.016.01.933.088</p> <p> 2/2</p>	<p><b>19</b></p>  <p>Ø 6,4; DIN 125 US.ST.064.02.125</p> <p> 2/2</p>	
<p><b>7</b></p> <p><b>20</b></p>  <p>M8 x 30; DIN 931 SC.ST.08.030.01.931.088</p> <p> 3/3</p>	<p><b>21</b></p>  <p>Ø 8,4; DIN 125 US.ST.084.02.125</p> <p> 4/4</p>	<p><b>22</b></p>  <p>M8 x 25; ISO 7380 SC.ST.08.025.02.7380.109</p> <p> 1/1</p>	<p><b>23</b></p>  <p>M8 x 30; ISO 7380 SC.ST.08.030.02.7380.109</p> <p> 1/1</p>	<p><b>24</b></p>  <p>Ø 8,4; DIN 9021 US.ST.084.02.9021</p> <p> 4/4</p>	<p><b>25</b></p>  <p>M8; DIN 6927 MU.ST.08.02.6927.08</p> <p> 4/4</p>

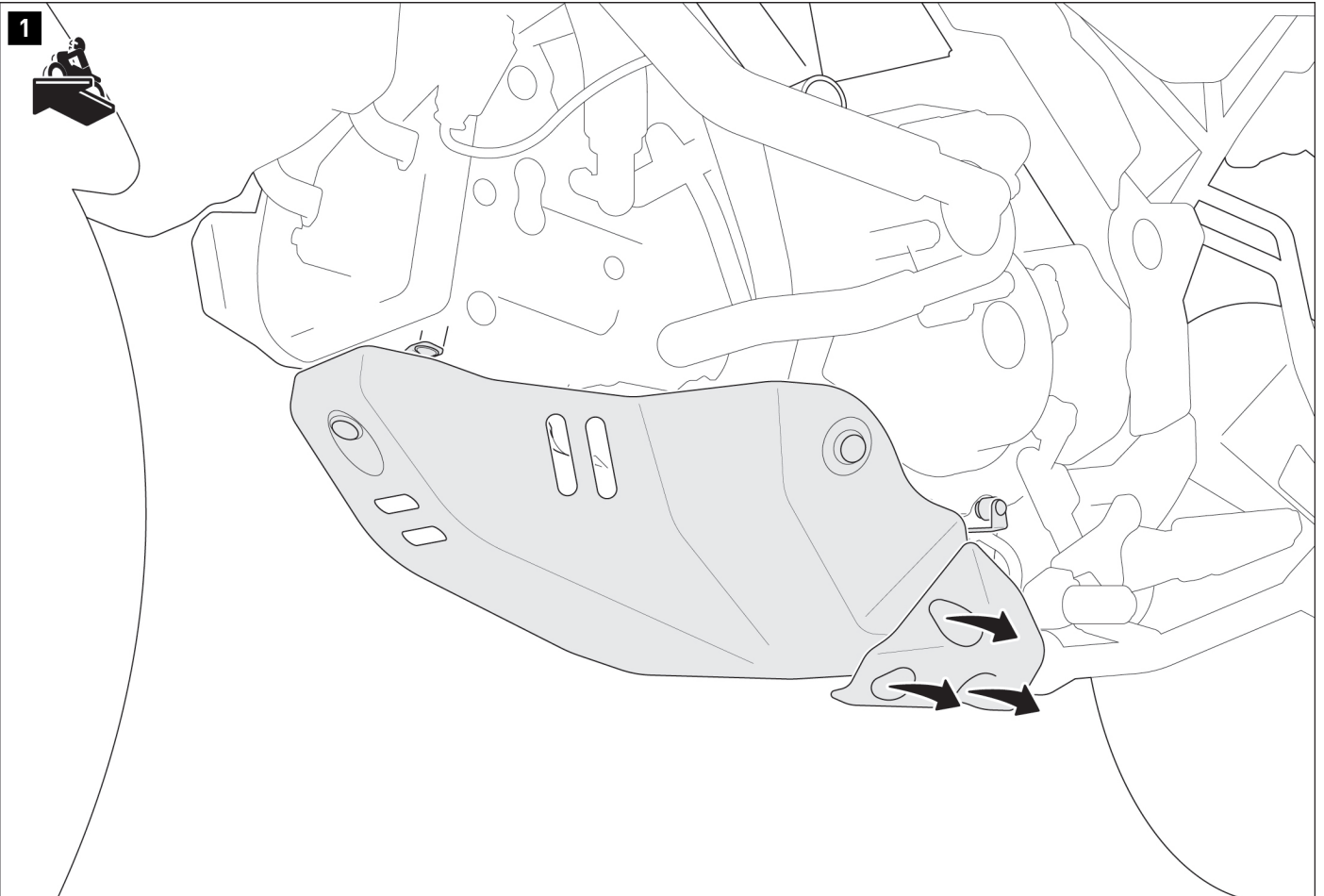

- ▲ **ADVERTENCIA:** ¡Use siempre protección de ojos y manos!
- ▲ **ADVERTENCIA:** ¡Utilice siempre herramientas adecuadas!

Afloje los tornillos indicados de la tapa de plástico.  
Retire la tapa de plástico del vehículo.



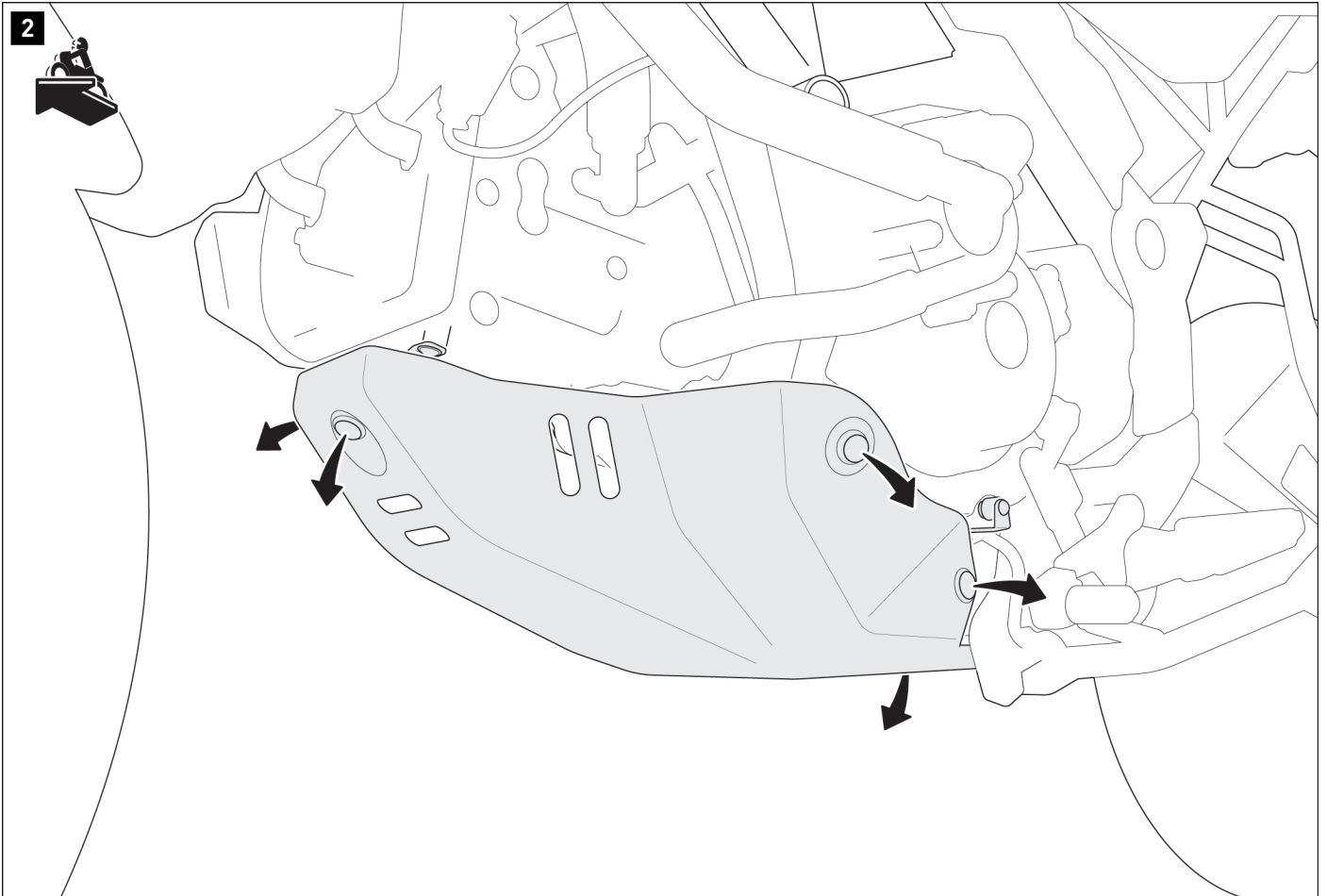

Afloje los tornillos indicados del protector de motor original.  
Retire el protector de motor del vehículo.

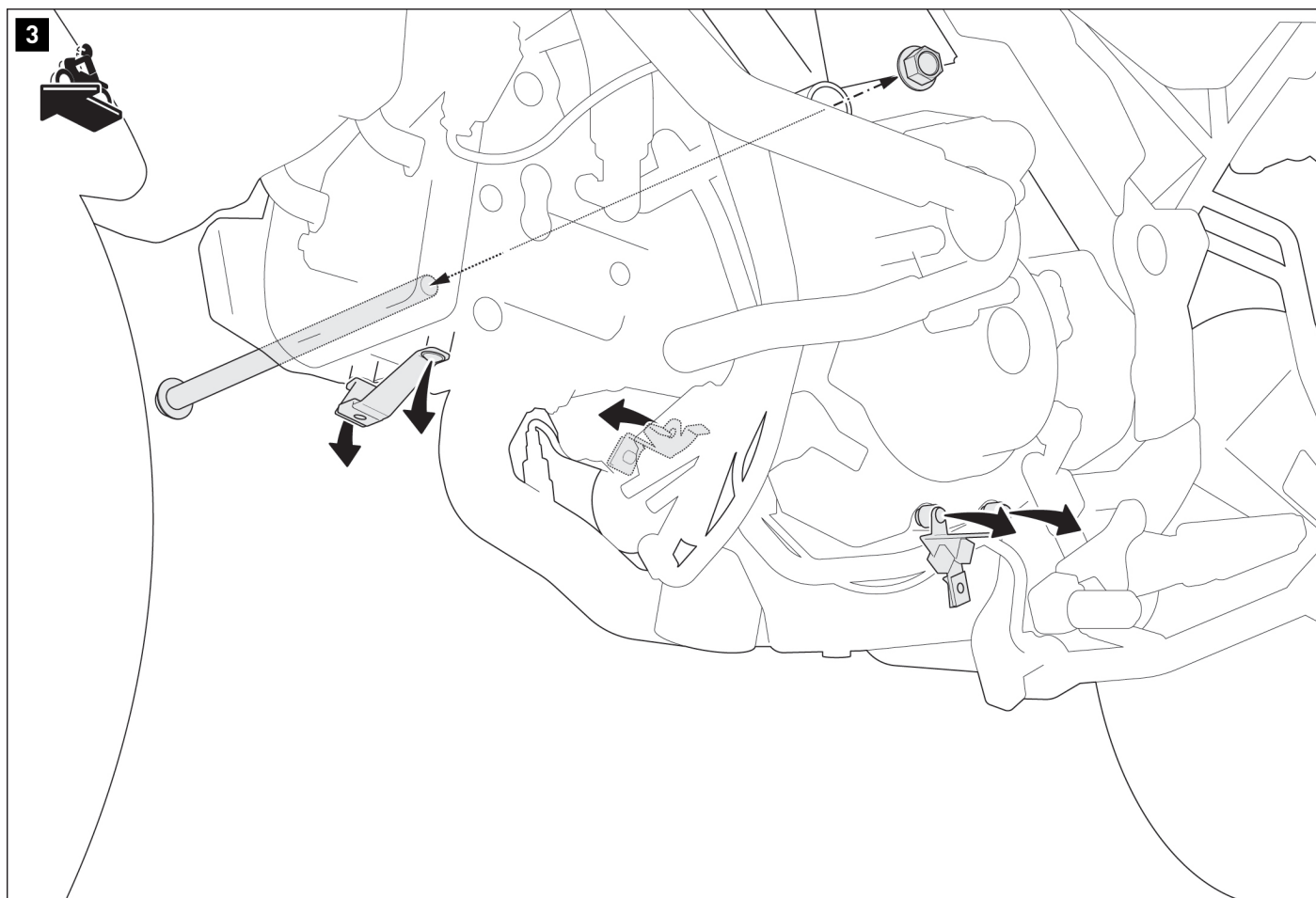

**▲ ADVERTENCIA: ¡Sostenga el motor con un gato hidráulico apropiado!**

Afloje la tuerca indicada del perno del motor.  
Retire el perno del motor del vehículo.

Afloje los tornillos indicados de las placas de retención a ambos lados.  
Afloje la brida de la placa de retención izquierda.  
Retire las placas de retención del vehículo.

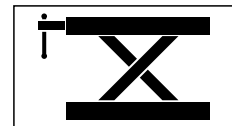

4

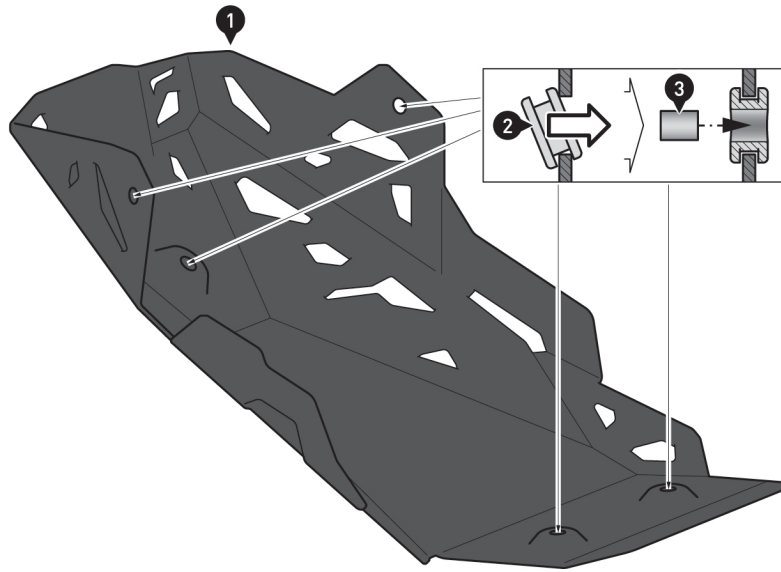

Inserta las arandelas de goma (2) en las aberturas del protector del motor (1).  
Luego presiona los espaciadores (3) en las aberturas de los ojales de goma (2).



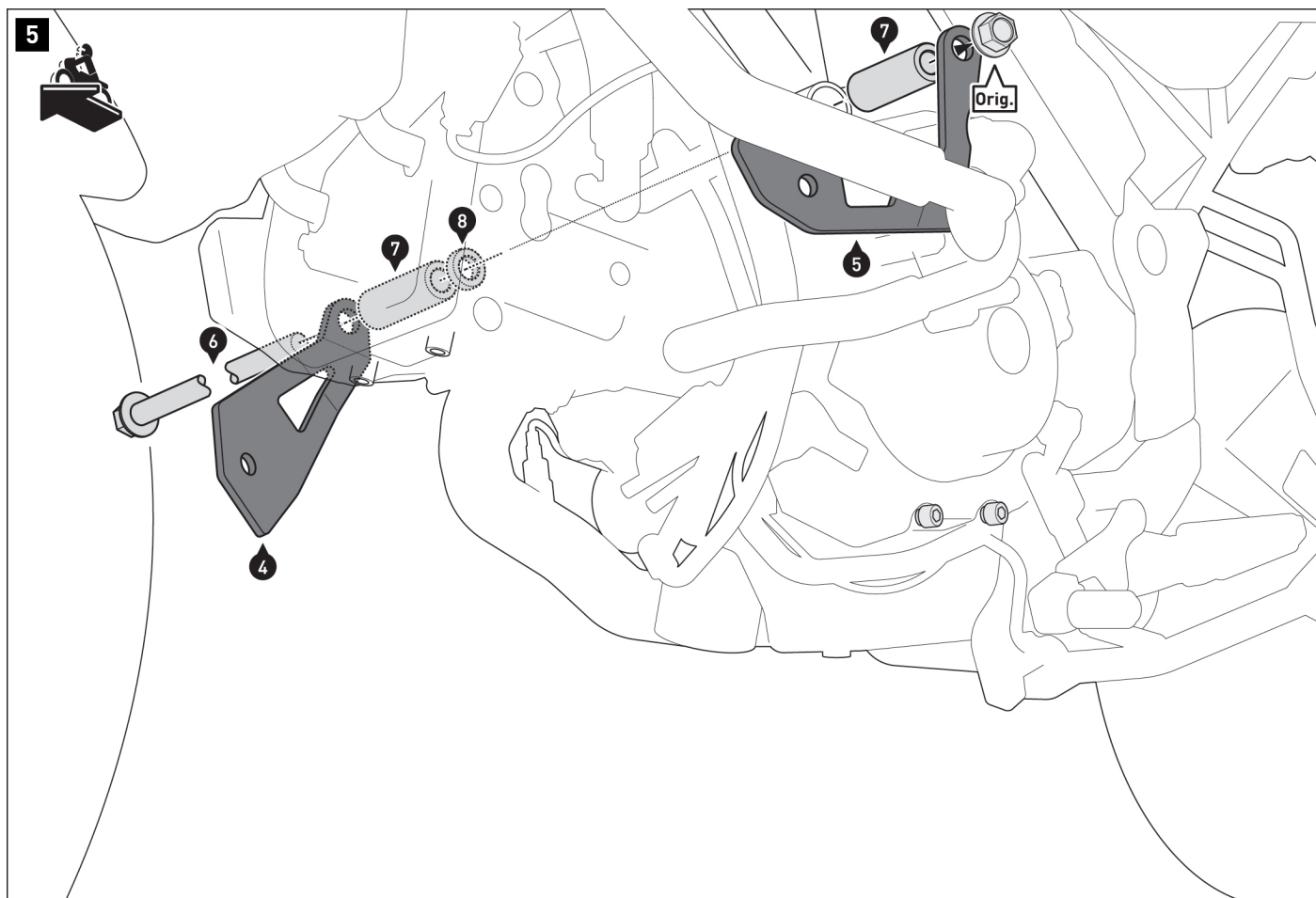

**⚠ NOTA:** Utilice las piezas indicadas cuando monte las protecciones laterales del motor de SW-MOTECH. Las protecciones laterales van atornilladas a las placas de fijación (4) y (5).

Atornille las placas de fijación (4) y (5) a la motocicleta por ambos lados con la tuerca original (Orig.).  
No apriete todavía los tornillos.

A continuación, retire el gato hidráulico.

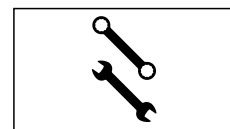
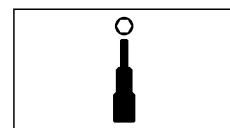
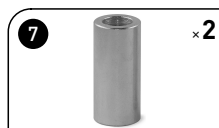
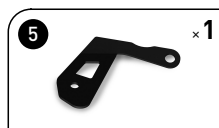
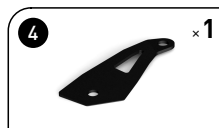



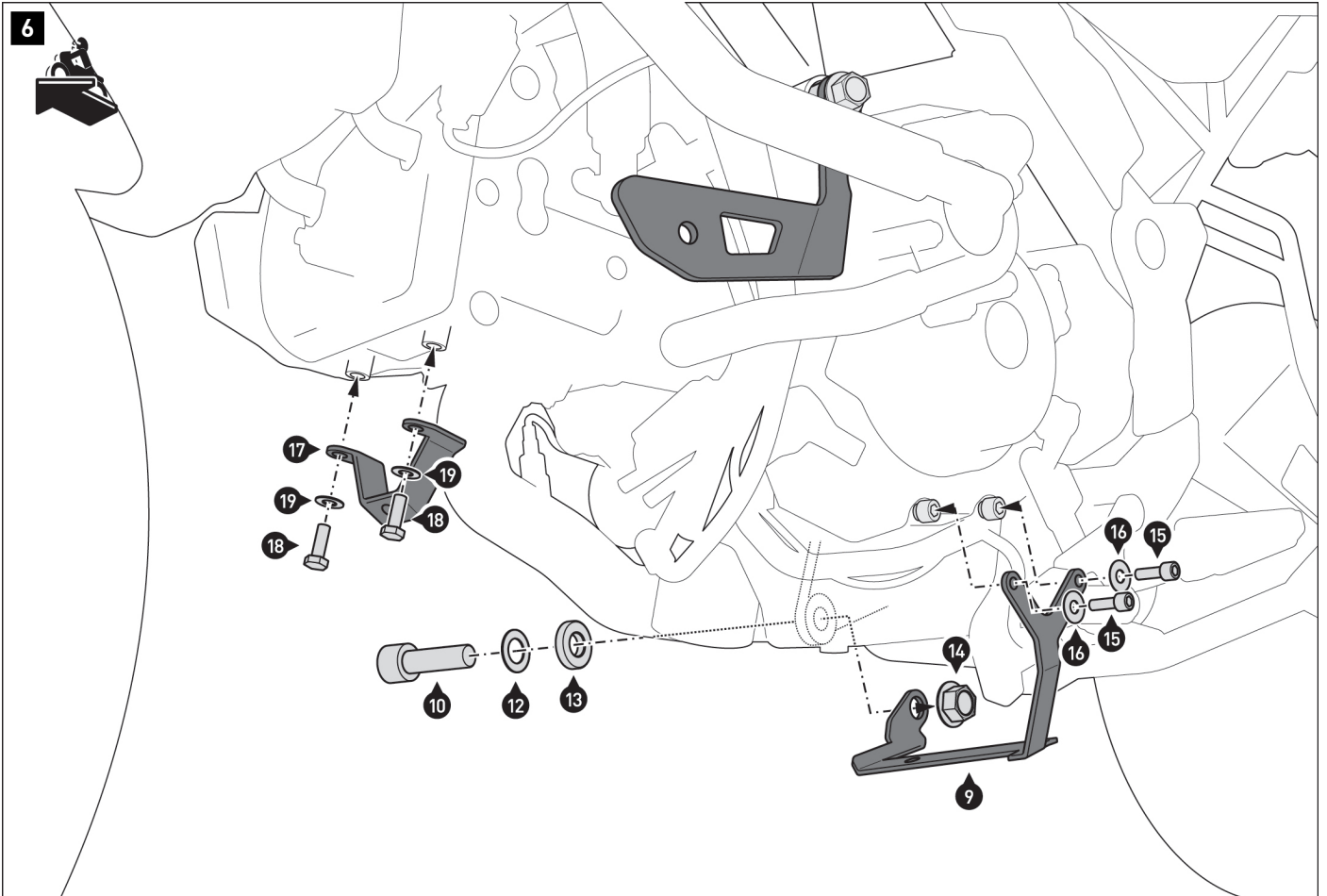













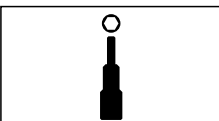

**⚠ NOTA:** Al montar el caballete central de SW-MOTECH, coloque el tornillo [11] en el punto de fijación izquierdo. En lugar de usar las piezas [12] y [13], utilice las piezas del caballete central.

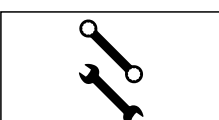
Atornille las placas de fijación [9] y [17] al vehículo.

**⚠ ADVERTENCIA:** Utilice fija tornillos líquido, excepto para los tornillos [10] y [11]. No apriete todavía los tornillos.

 9 ×1	 16 ×2	
 10 ×1 ⚠ 60 Nm	 17 ×1	
 11 ×1 ⚠ 60 Nm	 18 ×2 M 8 Nm	
 12 ×1	 19 ×2	
 13 ×1		
 14 ×1		
 15 ×2 M OEM		

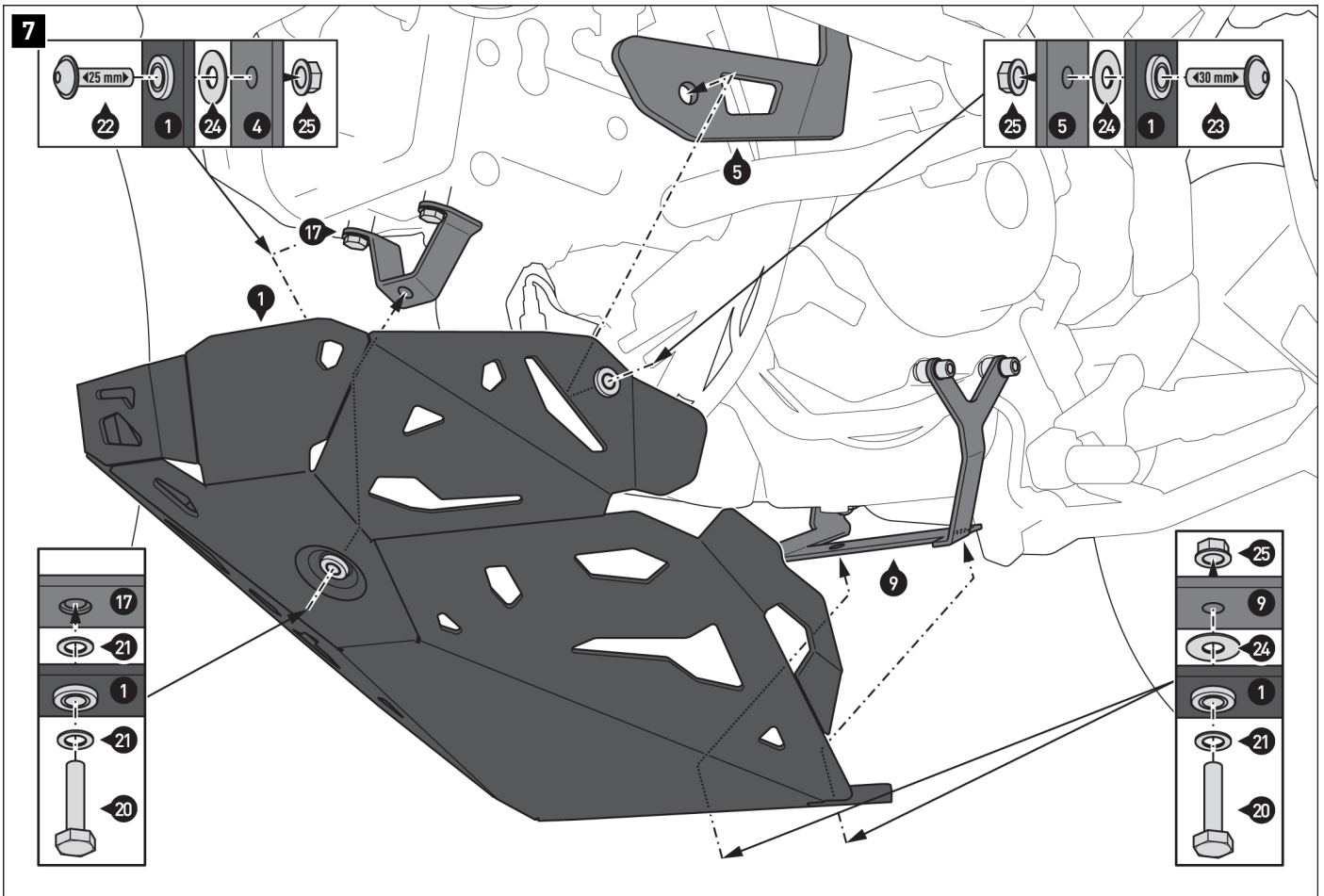

Atornille el protector de motor (1) a las placas de fijación (4), (5), (9) y (17).  
**▲ ADVERTENCIA:** Utilice fija tornillos líquido solo para el tornillo frontal (20).

Cuando todos los componentes estén colocados sin tensión, apriete los tornillos según lo indicado en las instrucciones de montaje. Los tornillos ocultos se pueden apretar a través de los huecos del protector de motor.

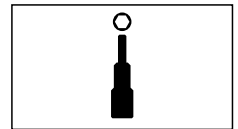
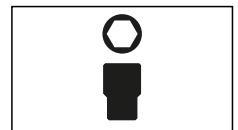
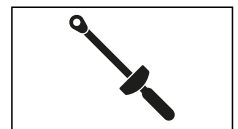

**INDICACIONES ESPECÍFICAS DEL PRODUCTO**

**⚠ ATENCIÓN:** ¡La distancia al suelo puede verse limitada por este producto!  
¡Se requiere especial precaución al tomar curvas con ángulos de inclinación  
extremos y/o conducir en terreno irregular (p. ej., bordillos y baches)!

**⚠ ATENCIÓN:** Los tubos de escape de las motocicletas suelen tener grandes  
tolerancias geométricas. ¡Asegúrate de que haya suficiente distancia entre  
todas las partes en las áreas afectadas!

**⚠ NOTA:** *Deben respetarse las normas nacionales para la matriculación/uso del  
vehículo y las normas de inspección técnica vigentes. En caso de piezas con  
registro obligatorio, su organismo de inspección debe registrarlas en los  
documentos del vehículo tras el montaje.*